

500V N-Channel VDMOS
使用及贮存时需防静电
符合RoHS 等环保指令要求

1. 主要用途

主要用于电焊机控制、大功率开关电源
等功率开关电路

2. 主要特点

- | 开关速度快
- | 驱动简单，可并联使用

3. 封装外形

TO-220FH

4. 电特性

4.1 极限值

除非另有规定， $T_{amb}=25$

参数名称	符号	额定值	单位
漏极-源极电压	V_{DSS}	500	V
连续漏极电流	I_D	20	A
漏极脉冲电流	I_{DM}	80	A
栅源电压	V_{GS}	± 30	V
单脉冲雪崩能量	E_{AS}	1000	mJ
热阻（结到壳）	R_{JC}	1.56	/W
耗散功率($T_a=25$)	P_{tot}	80	W
结温	T_j	150	
贮存温度	T_{stg}	-55 ~ 150	

4.2 电参数

除非另有规定， $T_{amb}=25$

参数名称	符号	测试条件	规范值			单位
			最小	典型	最大	
漏源击穿电压	BV_{DSS}	$V_{GS}=0V, I_D=250\mu A$	500			V
通态电阻	$R_{DS(on)}$ *	$V_{GS}=10V, I_D=10A$		0.23	0.3	
阈值电压	$V_{GS(TH)}$	$V_{DS}=0V, I_D=250\mu A$	2		4	V
漏源漏电流	I_{DSS}	$V_{DS}=500V, V_{GS}=0V$			25	μA
栅源漏电流	I_{GSS}	$V_{GS}=\pm 30V$			± 10	μA
源漏二极管正向压降	V_{SD} *	$I_S=20A, V_{GS}=0V$			1.5	V
关断延迟时间	$t_{d(off)}$	$V_{DD}=300V, I_D=20A$ $R_G=1.8, V_{GS}=10V$		120		ns
输入电容	C_{iss}	$V_{GS}=0V, V_{DS}=25V$ $f=1.0MHz$		4100		pF

* 脉冲测试： $t_p=300\mu s, 2\%$

* $L=5mH, I_D=20A, T_j=25$

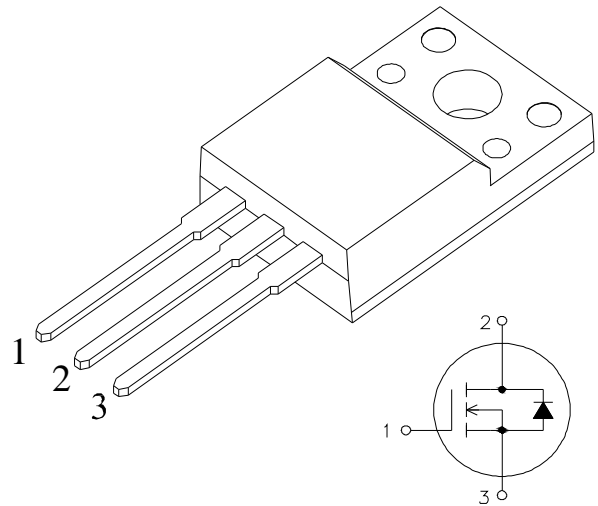

1 栅极 (G) 2 漏极 (D) 3 源极 (S)

5 特性曲线

图 1 安全工作区 (直流)



图 3 传输特性曲线



图 5 击穿电压-温度关系曲线

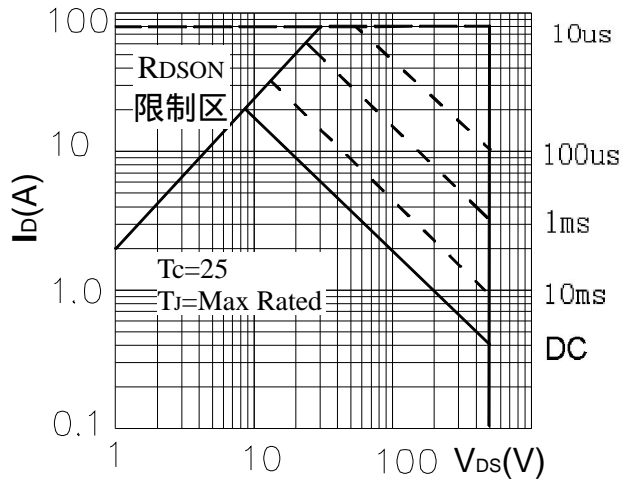

图 2 Ptot-T关系曲线

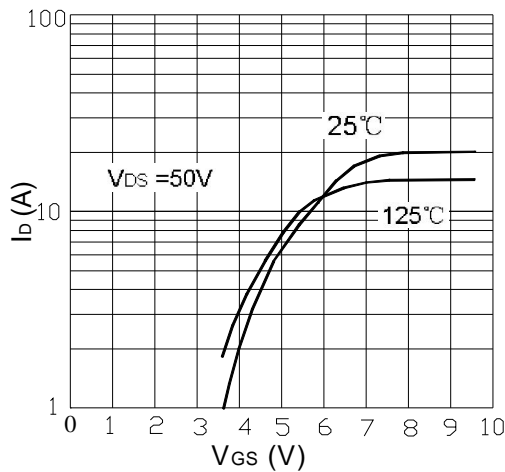

图 4 通态电阻-温度关系曲线

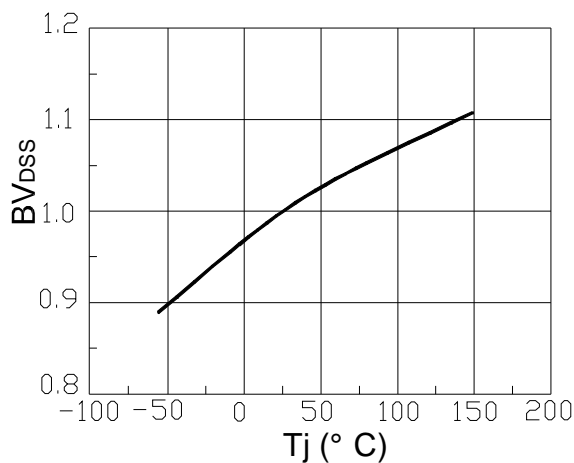

图 6 漏极电流-温度关系曲线

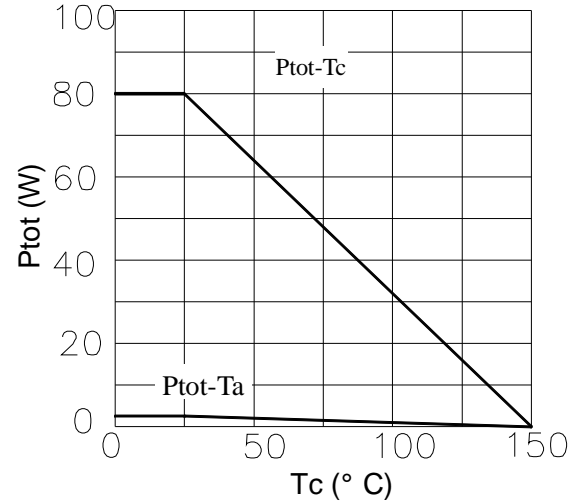

6. 产品外形尺寸图 (单位 : mm)

TO-220FH

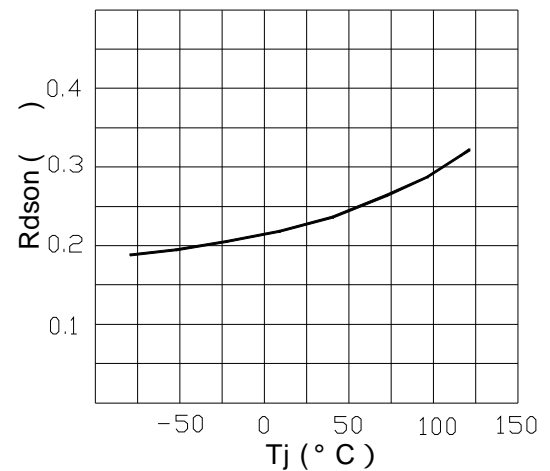
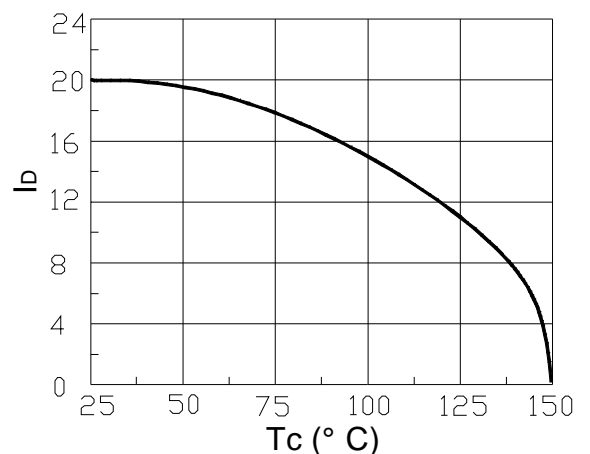